



Странична резачка за електроника

DIN ISO 9654



75 02 125

Клеци брюнирани, Дръжки със пластмасови ръкохватки
Тип 0: с фасета



75 12 125

Клеци брюнирани, Дръжки със пластмасови ръкохватки
Тип 1: с фасета и телена скоба, без неконтролирано отскачане на отрязаните проводници



75 22 125

Клеци брюнирани, Дръжки със пластмасови ръкохватки

Тип 2: с малка фасета



75 52 125

Клеци брioniрани, Дръжки със пластмасови ръкохватки, с тясна глава
Тип 5: особено малка глава, с фасета







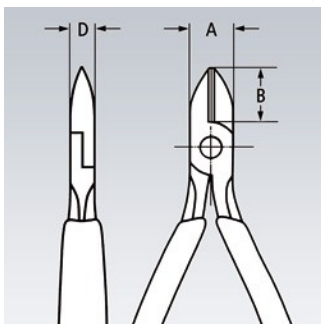

- [Описание](#)
- [Приложение](#)
- [Технически чертеж](#)
- свързан с болт шарнир за висока прецизност и товароносимост
- за най-fino рязане, например в електрониката и фината механика
- с остри, шлифовани резци за мека и твърда тел, както и струни за пиано
- Допълнително индуктивно закалени до 64 HRC резци
- лесно подвижна двойна пружина за леко и равномерно отваряне
- специална инструментална стомана със специално качество, кована, закалена в масло



шарнир свързан с болт



Артикулен номер	EAN	Тип	Type selection icons				A	B	D	↔	⚖
			Ø mm	Ø mm	Ø mm	Ø mm					
75 02 125	040491	0	0,2 - 1,3	1,00	0,60	0,40	10,50	14,00	6,50	125	81

Артикулен номер	EAN 4003773-	Тип	 Ø mm	 Ø mm	 Ø mm	 Ø mm	A mm	B mm	D mm	 mm	 g
75 12 125	040514	1	0,2 - 1,3	1,00	0,60	0,40	10,50	14,00	6,50	125	80
75 22 125	040538	2	0,2 - 1,3	0,90	0,40	0,30	10,50	14,00	6,50	125	79
75 52 125	040576	5	0,2 - 0,8	0,50	0,30		10,50	14,00	6,50	125	79

Запазено право за технически изменения и несъответствия

Ташев-Галвинг ООД
www.tashev-galving.com